

+ SENO-GV12

Gelenkverbinder

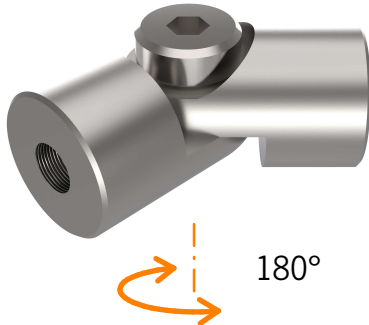

TECHNISCHE DETAILS

Werkstoff Edelstahl (1.4305)

Lagetoleranz $\pm 0,1$ mm
Bohrungen

MODULBESCHREIBUNG

Gelenk zum stufenlosen Einstellen von zwei Säulen in unterschiedlichen Winkelstellungen bis $\pm 90^\circ$.

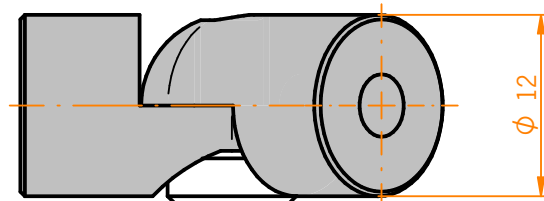
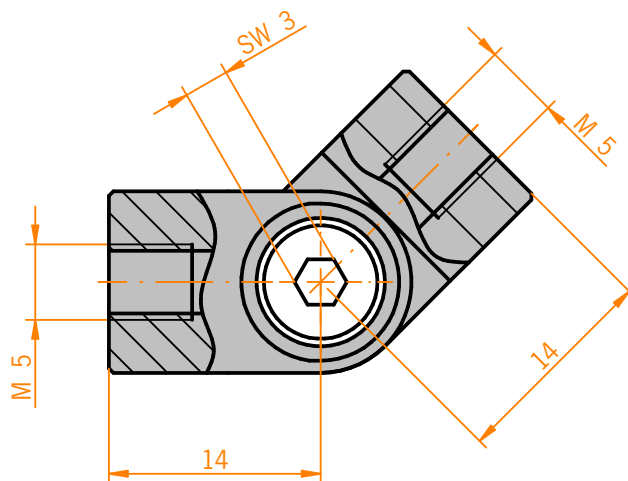

Auf Anfrage fertigen wir auch nach Ihren individuellen Anforderungen.